

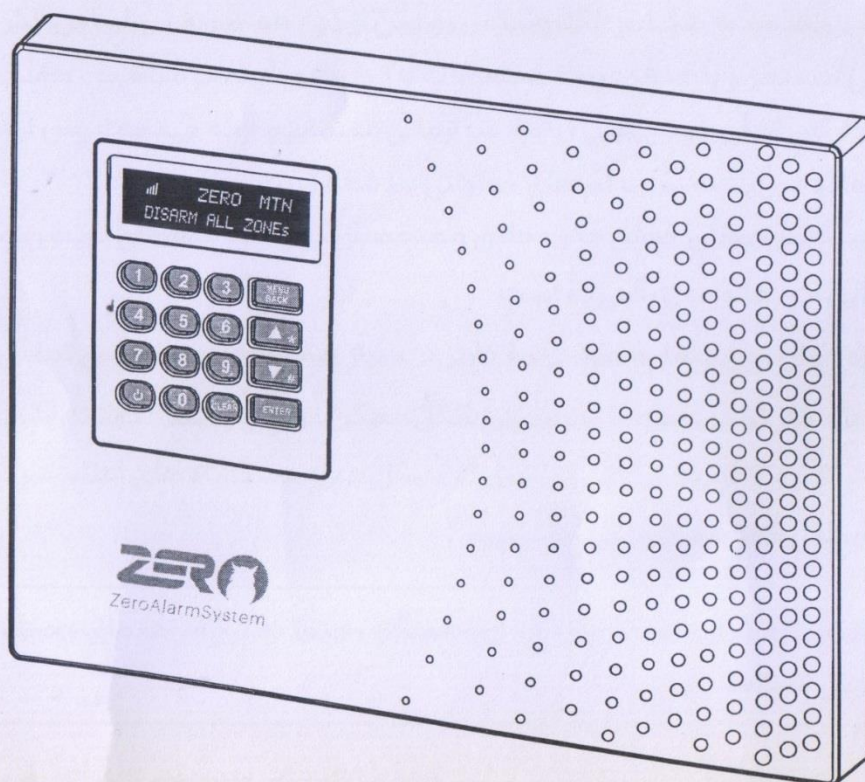

ZeroAlarmSystem

از صفر شروع کن  
Start from zero



راهنمای کاربر  
User Guide

شرکت شبکه گستران مهرحامد 02158785

تهران خیابان شریعتی خیابان پلیس کوچه قصر پلاک 2 طبقه دوم <https://gostarangroup.com>



# راهنمای کاربر User Guide

مقدمه : مجموعه صنایع الکترونیک زیرو پس از دو دهه تجربه ، بر اساس فکر ، ایده و تلاش مستمر و با هدف عرضه محصولات با کیفیت و قیمت مناسب ، همچنین با تکیه بر ارکان اصلی خود یعنی ، رفتار سازمانی متمایز و ارائه خدمات پس از فروش فوق العاده در زمینه سیستم های حفاظتی بنا شده است .

تلاش مستمر جوانان خوش فکر ، خلاق و متخصص در تحقق ایده های ناب ، ریشه های شکوفایی این خانواده را رقم زده است

دستگاه پیش روی شما به جهت رابط کاربری بسیار ساده بوده و همچنین تمامی قابلیت های مورد نیاز در این حوزه را به بهترین شکل ممکن در اختیار شما گذاشته است .

سعی کرده ایم تا تجربه سادگی و تکامل در نسل جدید دستگاه های اعلام سرقت را در یک محصول کامل به شما عرضه نماییم .

---

خواهشمندیم قبل از نصب و راه اندازی دستگاه ، حتما دفترچه راهنمای محصول را به طور کامل مطالعه بفرمایید .

---

توجه : این راهنما بر اساس آشنایی اولیه شما با مقدمات سیستم های امنیتی طراحی شده است ، توصیه میشود در صورت عدم آشنایی کافی از یک تکنسین مجرب مشاوره بگیرید .

شرکت شبکه گستران مهرحامد 02158785

تهران خیابان شریعتی خیابان پلیس کوچه قصر پلاک 2 طبقه دوم <https://gostarangroup.com>



شرکت شبکه گستران مهرحامد 02158785

<https://gostarangroup.com> تهران خیابان شریعتی خیابان پلیس کوچه قصر

پلاک 2 طبقه دوم



### نقشه سیم بندی دستگاه

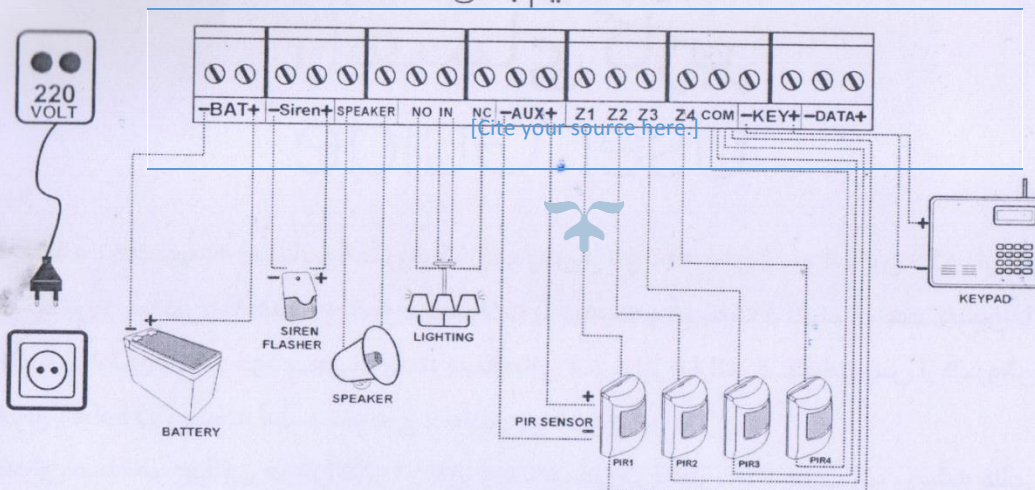

### معرفی کلیدهای دستگاه

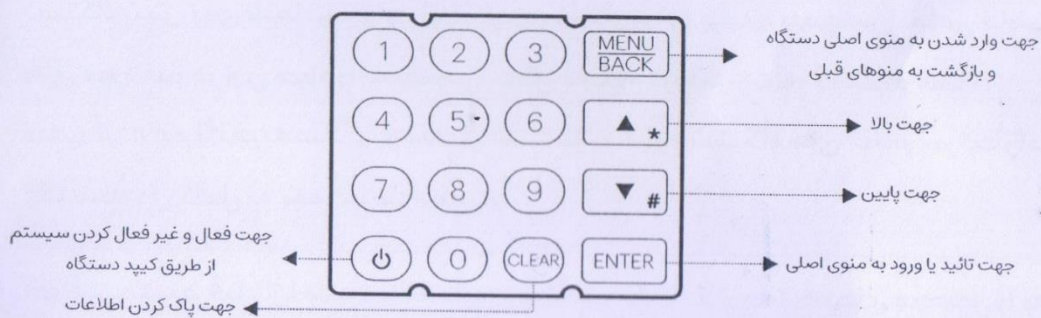

### معرفی قسمت های ضروری دستگاه

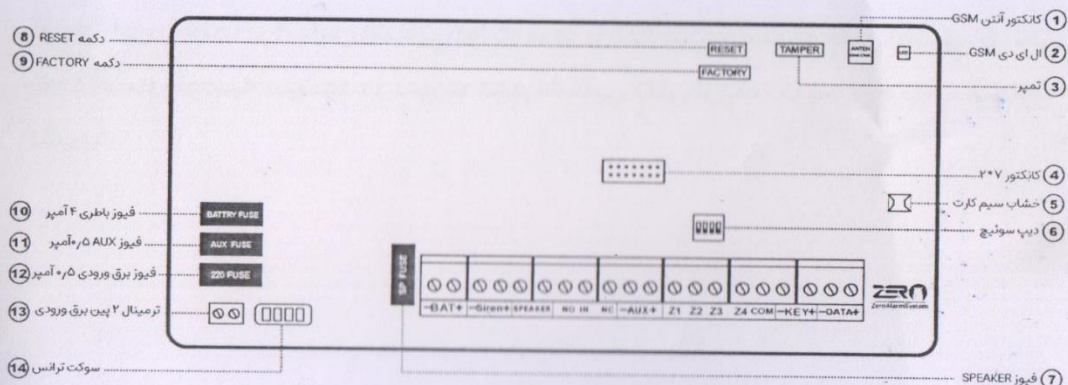

## معرفی موارد ضروری دستگاه

- 1) **کانکتور آنتن GSM**: مدل آنتن این دستگاه OUTDOOR میباشد که برای نصب و اتصال آنتن از این درگاه استفاده می شود
- 2) **ال ای دی GSM**: نشانگر وضعیت GSM می باشد، و در مدت زمان هر ۴ ثانیه یک بار به صورت چشمک زن درآمده و سلامت ماژول سیم کارت دستگاه را تایید می نماید.  
نکته: اگر LED به صورت مداوم و پیاپی چشمک بزند، به معنی خرابی ماژول و یا عدم شناسایی سیم کارت دستگاه می باشد.
- 3) **تمپر**: کلید فرمان باز یا بسته بودن درب دستگاه می باشد، برای استفاده از این قابلیت باید پیچ مشکی داخل بسته بندی را در محل نصب دستگاه (پشت درب) وصل و تنظیم نمایید.  
نکته: برای فعال شدن این قابلیت، باید از طریق منوی دستگاه در قسمت TAMPER SETTING آن را روشن (ON) نمایید.
- 4) **کانکتور ۲\*۷**: این کانکتور جهت اتصال کی پد درب دستگاه با برد اصلی پنل مرکزی می باشد.
- 5) **خشاب سیم کارت**: جهت وصل کردن سیم کارت به دستگاه می باشد، این دستگاه از ۴ اپراتور: ایرانسل همراه اول، رایتل و شاتل پشتیبانی میکند.  
نکته: توصیه می شود در محل نصب دستگاه، از اپراتوری استفاده کنید که از وضعیت آنت دهی مطلوبی برخوردار باشد.
- 6) **دیپ سوئیچ**: جهت باز یا بسته بودن زون ها (۱ الی ۴) استفاده می شود.
- 7) **فیوز SPEAKER**: این فیوز (۱/۵ آمپر) جهت حفاظت از SP و جلوگیری بیش از حد آمپر خروجی درگاه می باشد.  
نکته: اگر میخواهید در پروژه های خود تعداد ۳ الی ۵ بلندگو را به درگاه SP متصل نمایید باید حتما از روش سری کردن استفاده کنید.

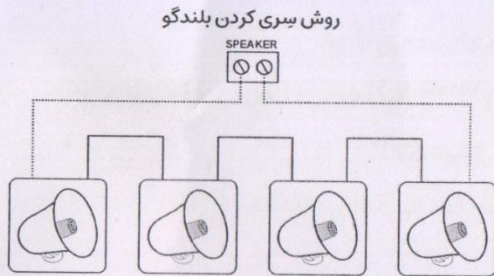

هشدار: اگر ۲ یا چند بلندگو را به صورت موازی استفاده نمایید، فیوز درگاه سوخته و بُرد مدار آژیر آسیب خواهد دید. توصیه میشود برای موازی کردن از برد مدار آژیر جانبی استفاده نمایید.

## معرفی موارد ضروری دستگاه

- 8 **دکمه RESET** : برای راه اندازی مجدد دستگاه ( قطع و وصل برق مدار ) در یک لحظه استفاده می شود
- 9 **دکمه FACTORY** : برای بازگرداندن تمامی رمز های دستگاه به حالت تنظیمات کارخانه استفاده میشود نکته : برای اینکه کل حافظه تنظیمات را پاک نماییم ، باید دکمه های RESET و FACTORY را همزمان نگه داشته ، پس از چند ثانیه دکمه RESET را رها و دکمه FACTORY را به مدت ۲۰ ثانیه نگه دارید در این حالت با گذشت ۴۰ ثانیه به صورت خودکار کلیه تنظیمات دستگاه به حالت اول ( تنظیمات کارخانه ) در می آید .
- 10 **فیوز باطری** : این فیوز ( ۴ آمپر ) جهت حفاظت از باطری در صورت اتصال در مسیر یا نحوه اتصال اشتباه منفی و مثبت باطری می باشد.
- 11 **فیوز AUX** : این فیوز ( ۵/۵ آمپر ) جهت حفاظت از درگاه AUX می باشد .
- 12 **فیوز برق ورودی** : این فیوز ( ۵/۵ آمپر ) جهت حفاظت از جریان ورودی برق ۲۲۰ ولت به مدار اصلی می باشد
- 13 **ترمینال ۲ پین برق ورودی** : این درگاه قابلیت جدا و وصل شدن از برد دستگاه را دارد و جهت اتصال برق شهری به دستگاه می باشد.
- 14 **سوکت ترانس** : در این سوکت سیم های قرمز رنگ ( AC ) و سیم های زرد رنگ ( DC ) ۱۳ ولت می باشد که برای اتصال ترانس ( ۵/۱۳ ولت - ۲ آمپر ) با برد دستگاه استفاده می شود .  
هشدار : حتما قبل از وصل دستگاه به برق شهری ، ابتدا سوکت ترانس را به برد متصل نمایید .



شرکت شبکه گستران مهر حامد 02158785

تهران خیابان شریعتی خیابان پلیس کوچه قصر پلاک 2 <https://gostarangroup.com>  
طبقه دوم

## سوالات مهم برخی از کاربران

### آیا سیستم بدون سیم کارت کار میکند ؟

بله ، اما ارتباط دستگاه و ارتباط کاربر از طریق پیامک و تماس ممکن نمی باشد .

### علت خطاهای کاذب دزدگیر چیست ؟

دلیل اصلی خطاهای زیاد دستگاه ، استفاده از سنسورها و تجهیزات جانبی نامطلوب سیم کشی نادرست ، نوسانات برق همچنین تغییرات دما و محل نصب نامناسب دستگاه می باشد و در نهایت تنظیمات غیر اصولی دستگاه .

### علت عدم خروجی بلندگو چیست ؟

۱ - فیوز درگاه SP را بررسی نمایید و حتماً از فیوز ۱ تا ۱/۵ آمپر استفاده کنید .

نکته : اگر تعداد بلندگو زیاد استفاده می کنید ، حتماً از روش سری کردن استفاده نمایید (مراجعه به صفحه موارد ضروری دستگاه)

۲ - خرابی بلندگو یا برد مدار آژیر

### چرا پیامک ها دیر دریافت و ارسال می شود ؟

علت ترافیک پیامک ها می باشد

نکته : برای هر فرمانی که به دستگاه ارسال می شود ، یک پیامک ارسال خواهد شد ( زمان ارسال هر پیامک بعد از فرمان ۲۰ ثانیه می باشد )

اگر حجم پیامک های فرمان شما برای دستگاه زیاد باشد ، با ترافیک پیامک مواجه خواهید شد .

### علت اینکه سنسورها ی بی سیم و ریموت ها SET نمی شوند چیست ؟

۱ - به دلیل اینکه از تجهیزات جانبی برند زیرو استفاده نمی شود

۲ - حتماً از سنسورها و ریموت هایی که فرکانس ۴۳۳ مگاهرتز دارند ، استفاده شود .

### دلیل ارتباط نداشتن با دستگاه از طریق پیامک چیست ؟

۱ - عدم آنتن دهی مازول دستگاه در محیط نصب (که می توان با تغییر اپراتور سیم کارت یا جا به جایی دستگاه این مشکل را مرتفع نمود )

۲ - روشن بودن پین کد سیم کارت



مشخصات دستگاه

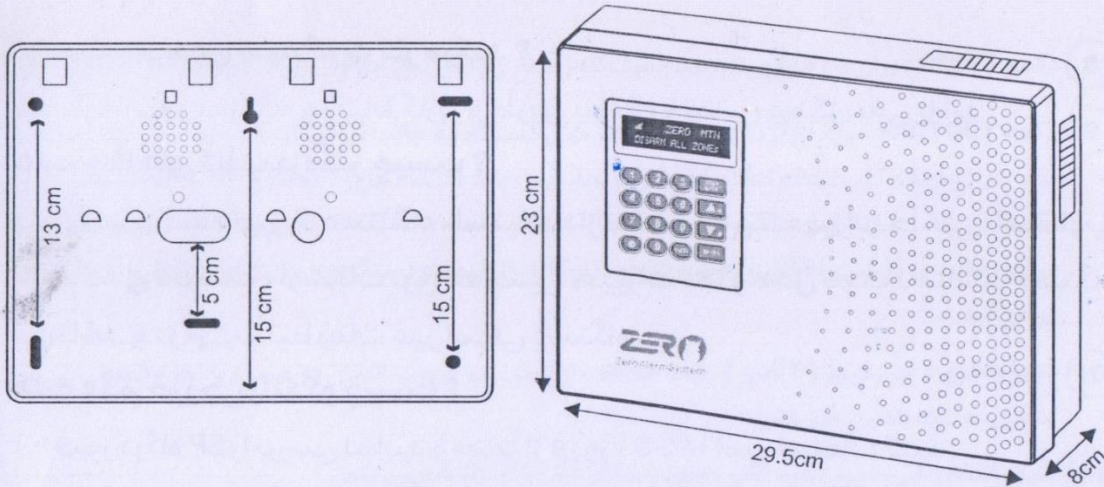

## پنل اعلام سرقت زیرو مدل Z1

- برنامه ریزی توسط کی پد دستگاه
- اپلیکیشن IOS و ANDROID
- قابلیت تست سخت افزار از طریق منوی دستگاه
- تعداد زون : ۴ زون باسیم و ۲ زون بی سیم
- تعداد رله : ۱ درگاه با قابلیت چند فرمان مجزا برای هر پارتیشن
- قابلیت تست باتری با نرم افزار از راه دور
- دارای ۶ پارتیشن مجزا با برنامه ریزی
- ریموت کنترل هایپینگ آنتن دار ( فرکانس ۴۳۳ مگاهرتز ) برد بالا
- ریموت کنترل لرنینگ ( فرکانس ۴۳۳ مگاهرتز ) برد بالا
- قابلیت نام گذاری برای زون - ریموت - تایمر ورله خروجی
- دارای ۴۰ حافظه شماره تماس
- قابلیت فعال و غیر فعال کردن مدار آژیر بصورت مجزا
- سخت افزار دیپ و اس ام دی ( DIP - SMD )
- مدیریت و برنامه ریزی کامل دستگاه از طریق اپلیکیشن
- قابلیت ست شدن ۱۰۰ سنسور در هر زون
- قابلیت تنظیم دینگ دانگ - ۲۴ ساعته - تاخیری - فوری - نرمال - گارد زون - حفاظت دوبرابر و تنظیم میزان حساسیت سنسور برای هر زون
- قابلیت حذف دکمه های ریموت



ZeroAlarmSystem

- امکان تعریف هر ریموت برای یک یا چند زون (ZONE REMOTE)
- پاک کردن شماره تلفن و ریموت از راه دور
- امکان رکورد صدا به صورت مجزا برای اعلام سرقت و حریق
- هشدار قطع برق شهری و گزارش دهی از طریق سیرن و پیامک
- حفاظت بلندگو و انتخاب مدار آژیر برای هر زون (SP ZONE)
- تنظیم زمان آژیر از ۱ الی ۷ دقیقه با تفکیک اسپیکر - سیرن و بلندگوی داخلی
- تنظیم رله خروجی با فرمان سطحی - لحظه ای - خاموش / روشن و آلارم دستگاه
- تغییر رمز کی پد دستگاه برای ۶ پارتیشن
- به روز رسانی زمان دستگاه از طریق پنل و اپلیکیشن
- تست و چکاب سخت افزار از طریق منوی دستگاه

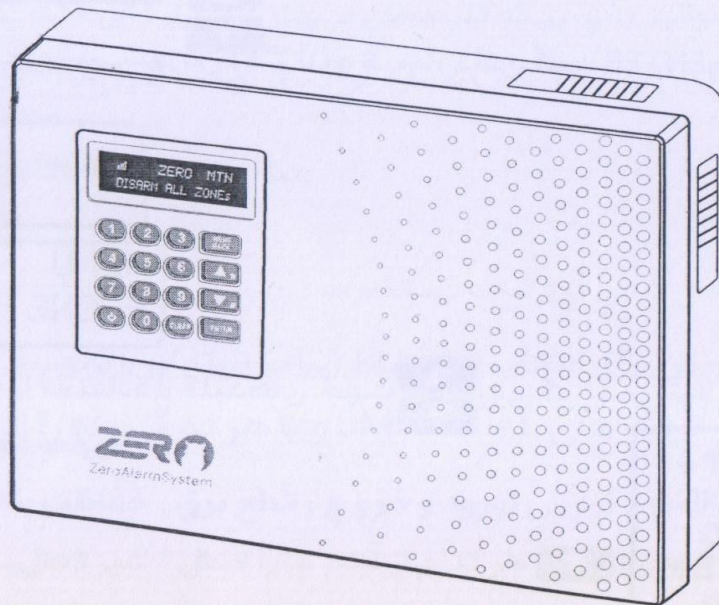

شرکت شبکه گستران مهرحامد 02158785

تهران خیابان شریعتی خیابان پلیس کوچه قصر <https://gostarangroup.com>  
پلاک 2 طبقه دوم





## دستگاه اعلام سرقت زیرو

از صفر شروع کن

ZERO MTN  
DISARM ALL ZONES

برای وارد شدن به منوی دستگاه با زدن کلید MENU وارد صفحه زیر میشوید

ENTERPASS  
-----

پس از انتخاب رمز پیشفرض (۱۲۳۴) و فشار دادن کلید ENTER وارد صفحه تنظیمات دستگاه می شوید.

نکته: رمز دستگاه ۴ رقمی می باشد

MENU   
PHONE SETTING

در این مرحله با استفاده از کلیدهای جهت  روی کی پد می توانید کلیه تنظیمات منورا مشاهده نمایید.

MENU   
PHONE SETTING  
ZONE SETTING  
REMOTE SETTING  
VOICE RECORD  
POWER FAILURE  
SPEAKER  
RELAY SETTING  
PASSWORD  
BATTERY TEST  
GSM SETTING  
TIME SETTING  
TAMPER SETTING  
HARDWARE TEST



شرکت شبکه گستران مهرحامد 02158785

تهران خیابان شریعتی خیابان پلیس <https://gostargroup.com>  
کوچه قصر پلاک 2 طبقه دوم

تنظیمات PHONE SETTING قسمت اول PHONE NUMBER

با زدن کلید ENTER وارد صفحه PHONE SETTING میشویم



PHONE NUMBER  
MEMORY TEST  
ZONE MEMORY  
TRIGGER SET

Add/Edit Admin  
01 [PRESS ENTER]





با انتخاب گزینه PHONE NUMBER به وسیله کلید  
[ENTER] وارد صفحه روبرو میشوید

در این قسمت میتوانید به وسیله کلیدهای جهت  از ۱ الی ۴۰ شماره تلفن برای  
دستگاه تعریف نمایید. پس از انتخاب شماره مورد نظر توسط کلید [ENTER] وارد بخش زیر  
می شوید.

N:09126-----  
Dial\_SMS

برای فعال و غیر فعال کردن گزارشات دستگاه به دو روش می توان اقدام کرد  
روش اول: در این بخش برای انتخاب نوع ارتباط (پیامک و تماس) به وسیله کلید جهت  
 (بالا) یکی از گزینه های SMS / DIAL و یا هر دو گزینه را انتخاب نمایید.  
همچنین برای انتخاب نوع گزارش (ورود و خروج ، قطع برق ، حفاظت بلندگو ، مدیریت)  
بوسیله کلید جهت (پایین)  هر کدام از آیتم ها را فعال / غیر فعال نمایید.

N:09126-----  
Dial\_SMS

	ورود و خروج
	قطع برق
	حفاظت بلندگو
	مدیریت



شرکت شبکه گستران مهرحامد 02158785

تهران خیابان شریعتی خیابان پلیس کوچه قصر پلاک 2 طبقه دوم <https://gostarangroup.com>



ZeroAlarmSystem

تنظیمات PHONE SETTING قسمت اول PHONE NUMBER

روش دوم: برای انتخاب نوع گزارش (ورود و خروج، قطع برق، حفاظت بلندگو، مدیریت) با نگه داشتن کلید جهت پایین به مدت ۴ ثانیه کل آیتم ها نمایش داده می شود و می توانید با دسترسی راحت تری نوع گزارش دهی را مدیریت نمایید.

1. 0 2. # 3. \* 4. M

✓ ✓ ✓ ✓

- کلید ۱ فعال و غیر فعال کردن گزارش ورود و خروج
  - کلید ۲ فعال و غیر فعال کردن گزارش قطع برق
  - کلید ۳ فعال و غیر فعال کردن گزارش حفاظت بلندگو
  - کلید ۴ فعال و غیر فعال کردن گزارش مدیریت
- بازدن کلید (ENTER) تنظیمات انجام شده ذخیره می گردد

تنظیمات PHONE SETTING قسمت دوم MEMORY TEST

PHONE NUMBER  
0 MEMORY TEST  
ZONE MEMORY  
TRIGER SET

با انتخاب گزینه MEMORY TEST به وسیله کلید (ENTER) وارد صفحه زیر میشوید

MEM NUMBER   
01 [09376-----]

در این بخش به وسیله کلید های جهت شماره مورد نظر را انتخاب و با فشار دادن

CALLING  
09376-----

کلید (ENTER) دستگاه شروع به برقراری تست تماس با شماره ای که وارد کرده اید، می کند



ZeroAlarmSystem

تنظیمات PHONE SETTING قسمت سوم ZONE MEMORY

PHONE NUMBER  
MEMORY TEST  
☑ ZONE MEMORY  
TRIGGER SET

با انتخاب گزینه ZONE MEMORY به وسیله کلید **ENTER** وارد صفحه زیر میشوید

ZONE MEMORY ↑↓  
01 [09376-----]

پس از انتخاب شماره مخاطب مورد نظر به وسیله کلیدهای جهت  و فشردن کلید **ENTER** می توانید تعداد زون های فعال و یا غیر فعال برای هر مخاطب را تنظیم نمایید.

ZONE:123456 ↑↓  
✓✓✓✓✓✓

مثال: با فشار دادن کلید (۱) روی کپی دستگام می توانید زون شماره (۱) را برای مخاطب انتخاب شده فعال یا غیر فعال کنید

ZONE:123456 ↑↓  
✓

بعد از انجام این عملیات زون هایی که انتخاب نشده اند قابلیت برقراری تماس ندارند

پس از اعمال دستورها با زدن کلید **ENTER** تنظیمات انجام شده ذخیره می گردد



شرکت شبکه گستران مهرحامد 02158785

تهران خیابان شریعتی خیابان پلیس کوچه قصر پلاک 2 طبقه <https://gostarangroup.com>

دوم



ZeroAlarmSystem

تنظیمات PHONE SETTING قسمت چهارم TRIGGER SET

PHONE NUMBER  
MEMORY TEST  
ZONE MEMORY  
☑ TRIGGER SET

با انتخاب گزینه TRIGGER SET به وسیله کلید **ENTER** وارد صفحه زیر میشوید

TRIGGER **↑↓**  
LEVEL/EDGE **]**

در این بخش پس از انتخاب حالت های مورد نظر ( LEVEL/EDGE ) توسط کلیدهای جهت تنظیمات ذخیره میگردد. 

توضیح: گزینه LEVEL به معنی حالت سطحی تماس و گزینه EDGE نیز به معنی حالت لبه تماس گفته میشود.

در حالت سطحی ( LEVEL ) دزدگیر تا زمانی شماره گیری می کند که آلامر ادامه دارد و به محض اینکه آلامر به اتمام میرسد، شماره در حال شماره گیری نیز به پایان میرسد.

در حالت لبه ( EDGE ) دزدگیر بعد از اتمام آلامر دستگاہ ، تا آخرین شماره ذخیره شده در حافظه را شماره گیری کرده و پس از آن متوقف می شود.



شرکت شبکه گستران مهرحامد 02158785

تهران خیابان شریعتی خیابان پلیس کوچه قصر <https://gostarangroup.com>  
پلاک 2 طبقه دوم

تنظیمات ZONE SETTING قسمت اول WIRED ZONE

MENU ↕  
ZONE SETTING

با انتخاب گزینه ZONE SETTING به وسیله کلید **ENTER** وارد صفحه زیر میشوید

WIRED ZONE ----- زون باسیم  
WIRELESS ZONE ----- زون بی سیم

☑ WIRED ZONE  
WIRELESS ZONE

در این بخش پس از انتخاب حالت زون باسیم (WIRED ZONE) به وسیله کلید **ENTER** وارد صفحه زیر می شوید و پس از انتخاب زون باسیم (۴ زون باسیم) می توانید تنظیمات مربوط به زون را مشاهده کنید .

☑ WIRED ZONE 1  
WIRED ZONE 2  
WIRED ZONE 3  
WIRED ZONE 4

در این قسمت پس از انتخاب حالت مورد نظر به وسیله کلیدهای جهت  و با فشردن کلید **ENTER** وارد تنظیمات هر بخش میشوید

WIRED ZONE 1 ↕  
ZONE DELAY  
DING DONG  
24\_HOUR  
ALARM  
NORMAL  
SENSITIVI  
GUARD ZONE  
DUAL SECURITY



شرکت شبکه گستران مهر حامد 02158785

تهران خیابان شریعتی خیابان پلیس کوچه <https://gostarangroup.com>  
قصر پلاک 2 طبقه دوم



ZeroAlarmSystem

بخش دوم تنظیمات دستگاه ZONE SETTING قسمت اول WIRED ZONE

ZONE DELAY  
Immediate  
15 SEC  
30 SEC  
45 SEC

تنظیمات بخش ZONE DELAY (تاخیری یا فوری)

DING DONG ↑↓  
ON [✓] OFF [ ]

تنظیمات بخش DING DONG (ملودی داخلی)

24\_HOUR ↑↓  
ON [✓] OFF [ ]

تنظیمات بخش 24-HOUR (دائم فعال)

ALARM ↑↓  
FIRE[✓]THEFT[ ]

تنظیمات بخش ALARM (نوع هشدار)

NORMAL ↑↓  
CLOSE[✓] OPEN[ ]

تنظیمات بخش NORMAL (باز یا بسته بودن)

SENSITIVI ↑↓  
-----  
█

تنظیمات بخش SENSITIVI (میزان حساسیت)

GUARD ZONE ↑↓  
ON [ ] OFF [✓]

تنظیمات بخش GUARD ZONE (زون نگهبان)

نکته: پس از فعال کردن این گزینه از ۱۵ الی ۱۸۰

دقیقه امکان تنظیم زمان را دارید.

DUAL SECURITY ↑↓  
ON [ ] OFF [✓]

تنظیمات بخش DUAL SECURITY (حفاظت دوبرابر)

نکته: پس از فعال کردن این گزینه از ۱۰ الی ۹۰

ثانیه امکان تنظیم زمان را دارید.

پس از اعمال دستورها با زدن کلید **ENTER** تنظیمات انجام شده ذخیره می گردد

تنظیمات ZONE SETTING قسمت دوم WIRELESS ZONE

MENU ↑↓  
ZONE SETTING

با انتخاب گزینه ZONE SETTING به وسیله کلید [ENTER] وارد صفحه زیر میشوید

WIRELESS ZONE ----- زون بی سیم  
WIRED ZONE ----- زون با سیم

WIRED ZONE  
WIRELESS ZONE

در این بخش پس از انتخاب حالت زون بی سیم ( WIRELESS ZONE ) به وسیله کلید

[ENTER] وارد صفحه زیر می شوید، با انتخاب زون ( ۵ و ۶ بیسیم ) توسط کلید [ENTER]

می توانید تنظیمات مربوط به زون را مشاهده کنید .

WIRELESS ZONE5  
WIRELESS ZONE6

در این قسمت پس از انتخاب حالت مورد نظر به وسیله کلیدهای جهت  با فشردن کلید [ENTER] وارد تنظیمات هر بخش میشوید .



شرکت شبکه گستران مهرحامد 02158785

تهران خیابان شریعتی خیابان پلیس <https://gostarangroup.com>  
کوچه قصر پلاک 2 طبقه دوم

WIRELESS Z5 ↑↓  
SET SENSOR  
ZONE DELAY  
DING DONG  
24\_HOUR  
ALARM  
DELETE ALL  
GUARD ZONE  
DUAL SECURITY





ZeroAlarmSystem

تنظیمات ZONE SETTING قسمت دوم WIRELESS ZONE

SET SENSOR



تنظیمات بخش SET SENSOR (تعریف سنسور بی سیم)

ZONE DELAY

Immediate

15 SEC

30 SEC

45 SEC

تنظیمات بخش ZONE DELAY (زون تاخیری یا فوری)

DING DONG ↑↓

ON [✓] OFF [ ]

تنظیمات بخش DING DONG (ملودی داخلی دستگاه)

24\_HOUR ↑↓

ON [✓] OFF [ ]

تنظیمات بخش 24-HOUR (دائم فعال)

ALARM ↑↓

FIRE [✓] THEFT [ ]

تنظیمات بخش ALARM (نوع هشدار)

DELETE ALL ↑↓

ON [ ] OFF [✓]

تنظیمات بخش DELETE ALL (پاک کردن سنسور)

GUARD ZONE ↑↓

ON [ ] OFF [✓]

تنظیمات بخش GUARD ZONE (زون نگهبان)

نکته: پس از فعال کردن این گزینه از ۱۵ الی ۱۸۰ دقیقه امکان تنظیم زمان را دارید.

DUAL SECURITY ↑↓

ON [ ] OFF [✓]

تنظیمات بخش DUAL SECURITY (حفاظت دوبرابر)

نکته: پس از فعال کردن این گزینه از ۱۰ الی ۹۰ ثانیه امکان تنظیم زمان را دارید.



ZeroAlarmSystem

تنظیمات REMOTE SETTING قسمت اول ADD REMOTE

MENU REMOTE SETTING

با انتخاب گزینه REMOTE SETTING به وسیله کلید **ENTER** وارد صفحه زیر میشوید

ADD REMOTE  
DELETE REMOTE  
ZONE REMOTE

در این بخش پس از انتخاب حالت (ADD REMOTE) به وسیله کلید **ENTER** وارد صفحه زیر می شوید

PUSH   
-----

پس از نگه داشتن دکمه باز روی ریموت به مدت ۴ ثانیه وارد بخش تنظیمات میشوید .

REMOTE SETTING  
1. 2. 3. 4.

در این بخش می توانید با شماره های ۱ الی ۴ روی کلید تنظیمات دکمه های ریموت را انجام دهید .

	عدد ۱: باز کردن
	عدد ۲: قفل کردن
	عدد ۳: درب باز کن
	عدد ۴: اضطرار

نکته: با هر بار فشردن عدد ۱-۲-۳-۴ کلید آیتم مورد نظر ریموت را فعال و غیر فعال می کنید

شرکت شبکه گستران مهرحامد 02158785

تهران خیابان شریعتی خیابان پلیس کوچه قصر <https://gostarangroup.com>

پلاک 2 طبقه دوم



ZeroAlarmSystem

تنظیمات REMOTE SETTING قسمت دوم DELETE REMOTE

MENU ↑↓  
REMOTE SETTING

با انتخاب گزینه REMOTE SETTING به وسیله کلید **ENTER** وارد صفحه زیر میشوید

ADD REMOTE  
☑ DELETE REMOTE  
ZONE REMOTE

در این بخش پس از انتخاب حالت (DELETE REMOTE) به وسیله کلید **ENTER** وارد صفحه زیر می شوید

REMOTE DELETE ↓  
REMOTE ALL  
REMOTE [ A ]

در این بخش پس از انتخاب ریموت مورد نظر (REMOTE [ A ] - [ Z ]) به وسیله کلید های جهت  و فشردن کلید **ENTER** وارد صفحه زیر می شوید

REMOTE DELETE ↑↓  
YES [ ] NO [✓]

پس از تنظیمات مربوطه ، این بخش به وسیله کلید **ENTER** ذخیره می شود



شرکت شبکه گستران مهرحامد 02158785

تهران خیابان شریعتی خیابان پلیس کوچه قصر <https://gostarangroup.com>  
پلاک 2 طبقه دوم

تنظیمات REMOTE SETTING قسمت سوم ZONE REMOTE

MENU ↑↓  
REMOTE SETTING

با انتخاب گزینه REMOTE SETTING به وسیله کلید **ENTER** وارد صفحه زیر میشوید

ADD REMOTE  
DELETE REMOTE  
ZONE REMOTE

در این بخش پس از انتخاب حالت (ZONE REMOTE) به وسیله کلید **ENTER** وارد صفحه زیر می شوید

REMOTE ZONE ↓  
REMOTE [A]

پس از انتخاب ریموت مورد نظر توسط کلیدهای جهت  و فشردن کلید **ENTER** به بخش تنظیمات زیر وارد می شوید .

ZONE:123456 ↑↓  
~~~~~

در این بخش برای ریموت انتخاب شده (A) با هر بار فشردن عدد های ۱ تا ۶ روی کیپد زون مورد نظر برای ریموت فعال یا غیر فعال می گردد .

ZONE:123456 ↑↓  
~~~~~

مثال : با فشار دادن کلید (۱) روی کیپد دستگاه می توانید زون شماره (۱) را برای مخاطب انتخاب شده فعال یا غیر فعال کنید

پس از تنظیمات مربوطه ، این بخش به وسیله کلید **ENTER** ذخیره می شود



ZeroAlarmSystem

تنظیمات VOICE RECORD قسمت اول ARM RECORD

MENU   
VOICE RECORD

با انتخاب گزینه VOICE RECORD به وسیله کلید **ENTER** وارد صفحه زیر میشوید

 ARM RECORD  
FIRE RECORD  
ARM PLAY  
FIRE PLAY

در این بخش پس از انتخاب حالت (ARM RECORD) به وسیله کلید **ENTER** وارد صفحه

روبرو می شوید

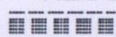
RECORDING  
-----  

نکته : در این بخش ۱۵ ثانیه زمان داریم برای رکورد کردن صدای آلام سرقت

پس از تنظیمات مربوطه ، این بخش به وسیله کلید **ENTER** ذخیره می شود

تنظیمات VOICE RECORD قسمت دوم FIRE RECORD

با انتخاب گزینه VOICE RECORD به وسیله کلید **ENTER** وارد صفحه زیر میشوید

ARM RECORD  
 FIRE RECORD  
ARM PLAY  
FIRE PLAY

در این بخش پس از انتخاب حالت (FIRE RECORD) به وسیله کلید **ENTER** وارد صفحه

روبرو می شوید

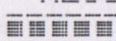
RECORDING  
-----  

نکته : در این بخش ۱۵ ثانیه زمان داریم برای رکورد کردن صدای آلام حریق

پس از تنظیمات مربوطه ، این بخش به وسیله کلید **ENTER** ذخیره می شود

تنظیمات VOICERECORD قسمت سوم ARM PLAY

MENU ↑↓  
VOICE RECORD

با انتخاب گزینه VOICE RECORD به وسیله کلید [ENTER] وارد صفحه زیر می‌شوید

ARM RECORD  
FIRE RECORD  
ARM PLAY  
FIRE PLAY

با  در این بخش پس از انتخاب حالت (ARM PLAY) به وسیله کلیدهای جهت

MEM NUMBER ↑↓  
01 [09376-4-----]

فشاردن کلید [ENTER] وارد صفحه روبرو می‌شوید

CALLING  
09376-----

نکته : در این بخش پس از انتخاب شماره مورد نظر دستگاه شروع به برقراری تماس و پخش صدای رکورد شده سرقت می‌نماید .

تنظیمات VOICERECORD قسمت چهارم FIRE PLAY

ARM RECORD  
FIRE RECORD  
ARM PLAY  
FIRE PLAY

با انتخاب گزینه VOICE RECORD به وسیله کلید [ENTER]

وارد صفحه روبرو می‌شوید



در این بخش پس از انتخاب حالت (FIRE PLAY) به وسیله کلیدهای جهت

MEM NUMBER ↑↓  
01 [09376-----]

با فشاردن کلید [ENTER] وارد صفحه روبرو می‌شوید

CALLING  
09376-----

نکته : در این بخش پس از انتخاب شماره مورد نظر دستگاه شروع به برقراری تماس و پخش صدای رکورد شده حریق می‌نماید .

تنظیمات POWER FAILURE

MENU ↑↑  
POWER FAILURE

با انتخاب گزینه POWER FAILURE به وسیله کلید **ENTER** وارد صفحه زیر میشوید

DISABLE	غیر فعال
SMS	پیامک
SIREN	آژیر
SIREN+SMS	آژیر و پیامک

DISABLE  
SMS  
SIREN  
SIREN+SMS

در این بخش پس از انتخاب نوع ارتباط توسط کلید های جهت  با فشردن کلید **ENTER** وارد تنظیمات هر بخش می شوید

TIME: 10 SEC  
TIME: 5 MIN  
TIME: 30 MIN  
TIME: 1 HOUR  
TIME: 2 HOUR  
TIME: 2.5 HOUR  
TIME: 4 HOUR  
TIME: 5 HOUR  
TIME: 7 HOUR

مثال: اگر زمان را بر روی ۱۰ ثانیه انتخاب کنید، گزارش قطع برق شهری پس از ۱۰ ثانیه برای شما ارسال خواهد شد.

پس از تنظیمات مربوطه، این بخش به وسیله کلید **ENTER** ذخیره می شود

**تنظیمات SPEAKER قسمت اول CHIRP SP**

CHIRP SP  
ALARM TIME  
SP PROTECT  
SP ZONE

MENU ↑↓  
SPEAKER

با انتخاب گزینه SPEAKER به وسیله کلید **ENTER** وارد صفحه روبرو میشوید.

در این بخش پس از انتخاب حالت (CHIRP SP) به وسیله کلیدهای جهت  و  و با فشردن کلید **ENTER** وارد صفحه زیر می شوید

BIZER	بلندگوی داخلی
BIZER/SIREN	بلندگوی داخلی و سیرن
SP/SIREN/BIZER	بلندگوی داخلی و سیرن و اسپیکر

BIZER  
BIZER/SIREN  
SP/SIREN/BIZER



در این بخش میتوانید نوع پخش صدای آلام دستگاه را مشخص کنید. پس از تنظیمات مربوطه ، این بخش به وسیله کلید **ENTER** ذخیره می شود

**تنظیمات SPEAKER قسمت دوم ALARM TIME**

CHIRP SP  
ALARM TIME  
SP PROTECT  
SP ZONE

MENU ↑↓  
SPEAKER

با انتخاب گزینه SPEAKER به وسیله کلید **ENTER** وارد صفحه روبرو میشوید.

در این بخش پس از انتخاب حالت (ALARM TIME) به وسیله کلیدهای جهت  و  و با فشردن کلید **ENTER** وارد صفحه زیر می شوید

در این بخش میتوانید زمان پخش آلام دستگاه را مشخص نمایید .

1 MINUTE  
3 MINUTE  
7 MINUTE

پس از تنظیمات مربوطه ، این بخش به وسیله کلید **ENTER** ذخیره می شود



**تنظیمات SPEAKER قسمت سوم SP PROTECT**

MENU ↑↓  
SPEAKER

CHIRP SP  
ALARM TIME  
SP PROTECT  
SP ZONE

با انتخاب گزینه SPEAKER به وسیله کلید **ENTER** وارد صفحه روبرو میشوید.



در این بخش پس از انتخاب حالت ( SP PROTECT ) به وسیله کلیدهای جهت و با فشردن کلید **ENTER** وارد صفحه زیر می شوید

SP PROTECT      حفاظت بلندگو

SP PROTECT  
ON [ ] OFF [✓]

نکته : اگر دستگاه مجهز به بلندگو نباشد و حفاظت اسپیکر را فعال نمایید ، دستگاه دائم خطا و شروع به شماره گیری می کند .

پس از تنظیمات مربوطه ، این بخش به وسیله کلید **ENTER** ذخیره می شود

**تنظیمات SPEAKER قسمت چهارم SP ZONE**

MENU ↑↓  
SPEAKER

CHIRP SP  
ALARM TIME  
SP PROTECT  
SP ZONE

با انتخاب گزینه SPEAKER به وسیله کلید **ENTER** وارد صفحه روبرو میشوید.



در این بخش پس از انتخاب حالت ( SP ZONE ) به وسیله کلیدهای جهت و با فشردن کلید **ENTER** وارد صفحه زیر می شوید

در این بخش میتوانید انتخاب کنید که مدار آژیر برای کدام زون عمل کند .

ZONE:123456 ↑↓  
~~~~~

نکته : با فشردن عدد های ۱ تا ۶ روی کیپد ، مدار آژیر برای زون مورد نظر فعال / غیر فعال می گردد .

پس از تنظیمات مربوطه ، این بخش به وسیله کلید **ENTER** ذخیره می شود

RELAY SETTING تنظیمات

MENU ⬆⬇  
RELAY SETTING

با انتخاب گزینه RELAY SETTING به وسیله کلید **ENTER** وارد صفحه زیر میشوید

|            |              |
|------------|--------------|
| LEVEL      | سطحی         |
| PULSE      | لحظه ای      |
| ALARM      | هشدار        |
| ARM/DISARM | خاموش / روشن |

LEVEL  
PULSE  
ALARM  
ARM/DISARM

پس از انتخاب (ARM/DISARM) وارد بخش زیر که مربوط به تنظیمات زون ها می باشد میشوید .

ZONE:123456 ⬆⬇  
////////

با این تنظیمات هر زمان که سیستم روشن یا خاموش می شود وسیله برقی هم فرمان می گیرد .

پس از تنظیمات مربوطه ، این بخش به وسیله کلید **ENTER** ذخیره می شود



شرکت شبکه گستران مهرحامد 02158785

تهران خیابان شریعتی خیابان پلیس کوچه قصر <https://gostarangroup.com>  
پلاک 2 طبقه دوم



ZeroAlarmSystem

تنظیمات PASSWORD قسمت اول MENU PASS

MENU ↕  
PASSWORD

☑ MENU PASS  
SMS PASS  
KEYPAD PASS  
RESET PASS

با انتخاب گزینه PASSWORD به وسیله کلید **ENTER** وارد صفحه روبرو میشوید.

در این بخش پس از انتخاب (MENU PASS) توسط کلید های جهت  و فشردن کلید **ENTER** می توانید برای منوی دستگاه، رمز خود را تعریف نمایید

نکته : تمامی رمز ها ۴ رقمی می باشد

NEW PASS

پس از تنظیمات مربوطه ، این بخش به وسیله کلید **ENTER** ذخیره می شود

تنظیمات PASSWORD قسمت دوم SMS PASS

MENU ↕  
PASSWORD

MENU PASS  
☑ SMS PASS  
KEYPAD PASS  
RESET PASS

با انتخاب گزینه PASSWORD به وسیله کلید **ENTER** وارد صفحه روبرو میشوید.

در این بخش پس از انتخاب (SMS PASS) توسط کلید های جهت  و فشردن کلید **ENTER** می توانید برای پیامک دستگاه، رمز خود را تعریف نمایید

نکته : تمامی رمز ها ۴ رقمی می باشد

NEW PASS

پس از تنظیمات مربوطه ، این بخش به وسیله کلید **ENTER** ذخیره می شود

تنظیمات PASSWORD قسمت سوم KEYPAD PASS

MENU ↑↓  
PASSWORD

MENU PASS  
SMS PASS  
KEYPAD PASS  
RESET PASS

با انتخاب گزینه PASSWORD به وسیله کلید **ENTER** وارد صفحه روبرو میشوید.

در این بخش پس از انتخاب (KEYPAD PASS) توسط کلید های جهت  و فشردن کلید **ENTER** وارد صفحه زیر می شوید

NEW PASS

بعد از انتخاب زون مورد نظر (۱ الی ۶) رمز جدید را وارد نمایید.

SELECT ZONE ↑  
ZONE 1

(شما می توانید برای هر زون یک رمز مجزا تعریف کنید)

پس از تنظیمات مربوطه ، این بخش به وسیله کلید **ENTER** ذخیره می شود

تنظیمات PASSWORD قسمت چهارم RESET PASS

MENU ↑↓  
PASSWORD

MENU PASS  
SMS PASS  
KEYPAD PASS  
RESET PASS

با انتخاب گزینه PASSWORD به وسیله کلید **ENTER** وارد صفحه روبرو میشوید.

در این بخش پس از انتخاب (RESET PASS) توسط کلید های جهت  و فشردن کلید **ENTER** می توانید ، رمز دستگاه را ریست نمایید .

RESET FACTORY ↑↓  
YES [ ] NO [✓]

پس از تنظیمات مربوطه ، این بخش به وسیله کلید **ENTER** ذخیره می شود



ZeroAlarmSystem

تنظیمات BATTERY TEST قسمت اول MAIN BATTERY

MENU   
BATTERY TEST

MAIN BATTERY  
SENSOR BATTERY

با انتخاب گزینه ( BATTERY TEST ) به وسیله کلید **ENTER**

وارد صفحه روبرو میشوید

در این بخش پس از انتخاب ( MAIN BATTERY ) توسط کلید های جهت  و فشردن کلید **ENTER** وارد صفحه تست باطری می شوید

BATTERY TEST   
YES [ ] NO [✓]

پس از تنظیمات مربوطه ، این بخش به وسیله کلید **ENTER** ذخیره می شود و تست انجام میگردد .

تنظیمات BATTERY TEST قسمت دوم SENSOR BATTERY

MENU   
BATTERY TEST

MAIN BATTERY  
SENSOR BATTERY

با انتخاب گزینه ( BATTERY TEST ) به وسیله کلید **ENTER**

وارد صفحه روبرو میشوید

در این بخش پس از انتخاب ( SENSOR BATTERY ) توسط کلید های جهت  و فشردن کلید **ENTER** وارد صفحه تست سنسور می شوید

SENSOR TEST   
YES [ ] NO [✓]

پس از تنظیمات مربوطه ، این بخش به وسیله کلید **ENTER** ذخیره می شود و تست انجام میگردد .



ZeroAlarmSystem

تنظیمات GSM SETTING قسمت اول GSM CONFIG

MENU ↑↓  
GSM SETTING

با انتخاب گزینه GSM SETTING به وسیله کلید **ENTER** وارد صفحه زیر میشوید

- |                                                                |                                        |
|----------------------------------------------------------------|----------------------------------------|
| کانفیگ کردن اپراتور با دستگاه ( به وسیله کلید <b>ENTER</b> )   | <input type="checkbox"/> GSM CONFIG    |
| چک کردن سیم کارت دستگاه ( به وسیله کلید <b>ENTER</b> )         | <input type="checkbox"/> GSM CHECK     |
| موجودی سیم کارت دستگاه ( به وسیله کلید <b>ENTER</b> )          | <input type="checkbox"/> SIM CREDIT    |
| وارد کردن کد شارژ سیم کارت ( به وسیله کلید <b>ENTER</b> )      | <input type="checkbox"/> SIM CHARGE    |
| کد دستوری مانده شارژ سیم کارت ( به وسیله کلید <b>ENTER</b> )   | <input type="checkbox"/> CREDIT CODE   |
| کد دستوری شارژ سیم کارت ( به وسیله کلید <b>ENTER</b> )         | <input type="checkbox"/> CHARGE CODE   |
| گزارش مانده شارژ زیر ۱۰۰۰ تومان ( به وسیله کلید <b>ENTER</b> ) | <input type="checkbox"/> CREDIT REPORT |



در این بخش پس از انتخاب حالت ( CREDIT CODE ) به وسیله کلیدهای جهت و فشردن کلید **ENTER** وارد صفحه زیر می شوید

CREDIT REPORT ↑↓  
ON [ ] OFF [✓]

در این بخش مشخص میکنیم که گزارش مانده شارژ زیر مبلغ ۱۰۰۰ تومان برای مدیران ارسال شود یا خیر.

SAVED

این پیام به منزله این است که کد دستوری مورد نظر با موفقیت در دستگاه ثبت شده است.

شرکت شبکه گستران مهرحامد 02158785

تهران خیابان شریعتی خیابان پلیس کوچه قصر <https://gostarangroup.com>

پلاک 2 طبقه دوم

TAMPER SETTING تنظیمات

MENU ↑↓  
TAMPER SETTING

با انتخاب گزینه TAMPER SETTING به وسیله کلید (ENTER) وارد صفحه زیر میشوید

TAMPER ↑↓  
ON [ ] OFF [✓]

در این بخش می توانید از باز و یا بسته شدن درب دستگاه اطلاع پیدا کنید  
مثال : بعد از فعال سازی این بخش هر زمان درب دستگاه باز شود ، بعد از ۲۰ ثانیه  
به شما اطلاع رسانی خواهد شد .  
نکته : حتما برای فشردن تمپر در سخت افزار برد دستگاه ، باید از پیچ داخل بسته  
بندی محصول به عنوان اهرم فشار استفاده نمایید.

SAVED

این پیام به منزله این است که کد دستوری مورد نظر با موفقیت در دستگاه ثبت  
شده است .



شرکت شبکه گستران مهرحامد 02158785

تهران خیابان شریعتی خیابان پلیس کوچه قصر <https://gostarangroup.com>  
پلاک 2 طبقه دوم

کدهای دستوری کنترل از راه دور دستگاه با پیامک

| کد پیامک   | نوع حالت                                                    |
|------------|-------------------------------------------------------------|
| Z1234Z0    | خاموش کردن دستگاه با صدا                                    |
| Z1234Z1    | روشن کردن دستگاه بی صدا                                     |
| Z1234Z2    | خاموش کردن دستگاه بی صدا                                    |
| Z1234Z3    | روشن کردن دستگاه با صدا                                     |
| Z1234Z4    | فعال کردن رله                                               |
| Z1234Z5    | غیر فعال کردن رله                                           |
| Z1234Z6    | شروع آژیر اضطرار                                            |
| Z1234Z7    | پایان آژیر اضطرار                                           |
| Z1234ZRRRA | حذف ریموت ( نکته : حرف A آخر کد ، نام ریموت می باشد )       |
| Z1234ZD01  | حذف شماره تلفن ( نکته : 01 آخر کد ، نام مخاطب اول می باشد ) |
| Z1234ZCRD  | میزان شارژ سیم کارت دستگاه                                  |
| Z1234ZS    | وضعیت دستگاه ( STATUS )                                     |

نکته : برای فرمان دادن به دستگاه از طریق پیام طبق جدول فوق فاصله زمانی هر پیامک تا دستور بعدی حداقل ۲۵ ثانیه می باشد .  
 هشدار : اگر به صورت مکرر پیام ارسال نمایید ، ماژول دستگاه فرمان را اجرا نمیکنند و به مدت ۵ دقیقه هیچ پیامکی ( به دلیل ترافیک حجم پیامک ) برای شما ارسال نمیکنند .





ZeroAlarmSystem

کدهای دستوری ارتباط از طریق تماس با دستگاه

| شماره | نوع حالت                                     |
|-------|----------------------------------------------|
| 0     | خاموش کردن دستگاه با صدا ( شنیدن ۲ بوق ممتد) |
| 3     | روشن کردن دستگاه با صدا ( شنیدن ۱ بوق ممتد)  |
| 2     | خاموش کردن دستگاه بی صدا ( شنیدن ۲ بوق ممتد) |
| 1     | روشن کردن دستگاه بی صدا ( شنیدن ۱ بوق ممتد)  |
| 4     | فعال کردن رله                                |
| 5     | غیر فعال کردن رله                            |
| 6     | شروع آژیر اضطرار                             |
| 7     | پایان آژیر اضطرار                            |

توجه : با شماره سیمکارت دستگاه ، تنها مدیر یا مدیران میتواند ارتباط برقرار کنند و با تماس تلفنی بعد از شنیدن ۲ بوق ممتد می توانند کدهای دستوری را طبق جدول بالا وارد نمایند .



شرکت شبکه گستران مهرحامد 02158785

تهران خیابان شریعتی خیابان پلیس کوچه قصر <https://gostarangroup.com>  
پلاک 2 طبقه دوم



شرکت شبکه گستران مهرحامد 02158785

تهران خیابان شریعتی خیابان پلیس کوچه قصر <https://gostarangroup.com>  
پلاک 2 طبقه دوم



دانلود مستقیم اپلیکیشن آندروید

از کافه بازار بازار



برای خرید تجهیزات **زیرو** کافیسیت با مشاوران شبکه گستران مهرحامد 02186021797  
تماس حاصل فرمایید.